

Materialbedarf:

- Laternenset (078341)
- Fingerfarbe „Mucki“ (123379)
- Tonpapier, rot (072102)
- Tonpapier, schwarz (072106)
- Flechtstreifen (072382)
- Pfeifenputzer (075206)
- Baumwollkordel-Set (140791)
- Wackelaugen, extragroß (181369)

Außerdem braucht man:

- Materialschale und Tuch zum Reinigen
- Scheren-Set (068913)
- Sechslöcher-Zange (078110)
- Heißklebepistole, kabellos (140955)
- Bleistift (071320)
- Arbeitsunterlage (077930)
- Wehrfritz-Bastelkleber (070603)

**So geht's:****Spinne****Körper:**

1. Beide Hälften einer Laternenschachtel mit brauner Fingerfarbe bemalen und trocknen lassen.
2. Mit der offenen Hälfte einen Kreis auf das schwarze Tonpapier aufzeichnen und ausschneiden (Abb.).
3. Den Kreis mit Bastelkleber auf den Rand der offenen Hälfte kleben und trocknen lassen (Abb. a.1).

Beine:

1. Für die Beine zwei rote Pfeifenputzer à 50 cm halbieren und die 4 Hälften nochmals halbieren (= 8 Beine).
2. Mit der Lochzange (kleinstes Größe) seitlich Löcher in den Rand der beklebten Laternenschachtel-Hälfte einstanzen: vier auf jeder Seite (Abb. a.2).
3. Die Beine von außen in die Löcher stecken, innen umbiegen und mit Heißkleber fixieren (Abb. a.3).

Ziehschnur:

1. Mit der Lochzange zwei Löcher einstanzen (Abb. a.2).
2. Ca. 140 cm Baumwollkordel abschneiden, durch die beiden Löcher ziehen und verknoten.



Zusammenbauen:

1. Den Rand der unteren Laternenschachtel-Hälfte mit Bastelkleber bestreichen.
2. Die Hälfte mit den Beinen aufsetzen und gut trocknen lassen.

Verzieren:

1. Zwei Wackelaugen aufkleben und trocknen lassen.
2. Beine in Form biegen.

a.) Spinne

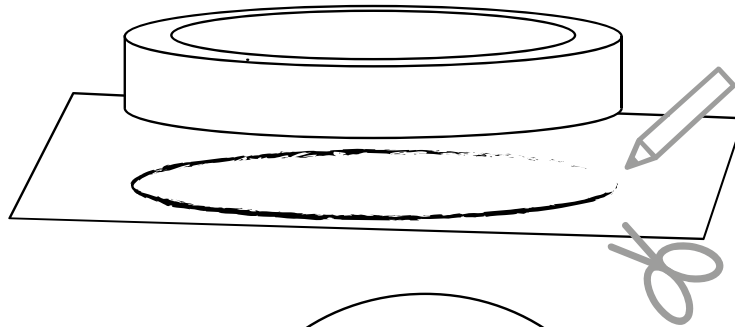

a. 1

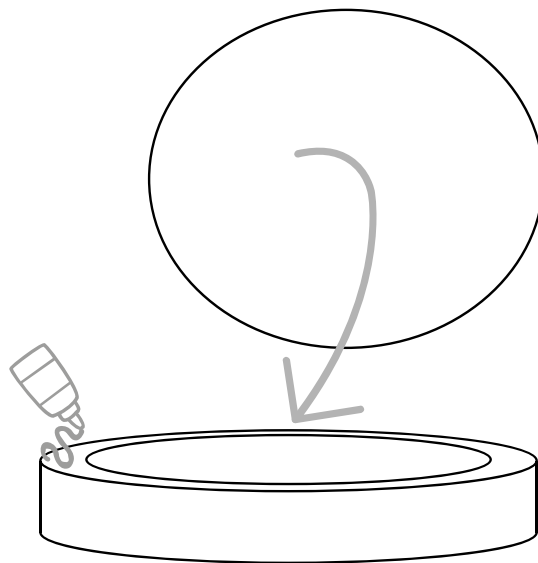

a. 2

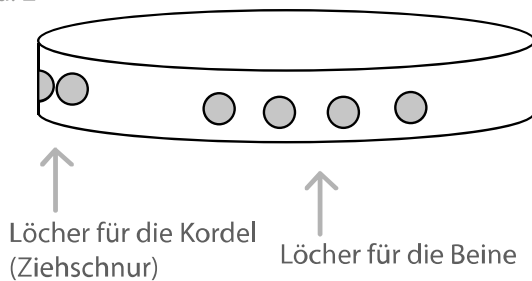

a. 3

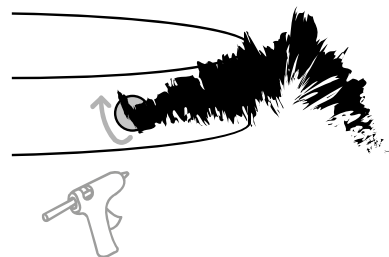

Wehrfritz GmbH - Deutschland



Telefon: +49 (0)800 9564956 (kostenfrei*)
Fax: +49 (0)9564 929-662200
E-Mail: service@wehrfritz.de

Wehrfritz GmbH - Österreich



Telefon: +43 (0)800 8809400 (kostenfrei*)
Fax: +43 (0)800 8809401
E-Mail: service@wehrfritz.at

www.sachenmacher.com



*Aus dem Festnetz, ggf. abweichende Mobilfunktarife

Käfer

Körper und Flügel:

1. Beide Hälften einer Laternenschachtel mit schwarzer Fingerfarbe bemalen und trocknen lassen.
2. Mit der offenen Hälfte zwei Kreise auf Tonpapier aufzeichnen: 1 x für den Körper auf schwarzes und 1 x für die Flügel auf rotes (Abb. a).
3. Beide Teile ausschneiden.
4. Ca. 1/3 des roten Kreises abschneiden (Abb. b.3).

Fühler:

1. Von einem schwarzen Flechtstreifen zwei kleine Streifen á 8 cm abschneiden, umknicken und die Enden fransig einschneiden (Abb. b.1 + b.2).
2. Die Fühler mit Bastelkleber unter die Flügel kleben und trocknen lassen (Abb. b.4).
3. Die Flügel mit Bastelkleber auf den Körper kleben und trocknen lassen (Abb. b.5).
4. Den Rand der offenen Laternenschachtel-Hälfte mit Bastelkleber bestreichen, den Körper aufkleben und trocknen lassen (Abb. b.6).

Beine:

1. Von einem schwarzen Flechtstreifen sechs Stücke à 7 cm abschneiden (Abb. c.1) und falten (Abb. c.2).
2. Die Beine am Rand der unteren Schachtelhälfte einlegen, auf der Innenseite mit Bastelkleber festkleben und trocknen lassen (Abb. c.3).

Tipp: Auch der Käfer kann mit einer Ziehschnur versehen werden. Dazu bitte wie bei der Spinne vorgehen.

Zusammenbauen:

Den Rand der unteren Laternenschachtel-Hälfte mit Bastelkleber bestreichen, die obere Hälfte aufsetzen und gut trocknen lassen (Abb. c.4).

Verzieren:

1. Zwei Wackelaugen aufkleben und trocknen lassen.
2. Mit schwarzer Fingerfarbe Punkte auf die Flügel tupfen und trocknen lassen.



Wehrfritz GmbH - Deutschland



Telefon: +49 (0)800 9564956 (kostenfrei*)
Fax: +49 (0)9564 929-662200
E-Mail: service@wehrfritz.de

Wehrfritz GmbH - Österreich



Telefon: +43 (0)800 8809400 (kostenfrei*)
Fax: +43 (0)800 8809401
E-Mail: service@wehrfritz.at

www.sachenmacher.com



*Aus dem Festnetz, ggf. abweichende Mobilfunktarife

b.) Käfer

b.1

2 cm

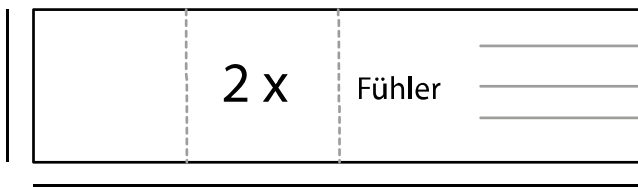

8 cm

b.2

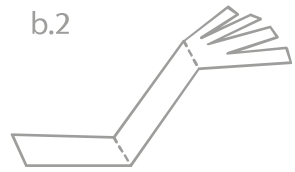

b.3

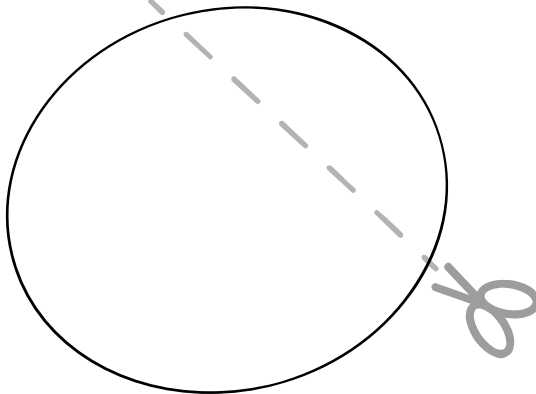

b.4

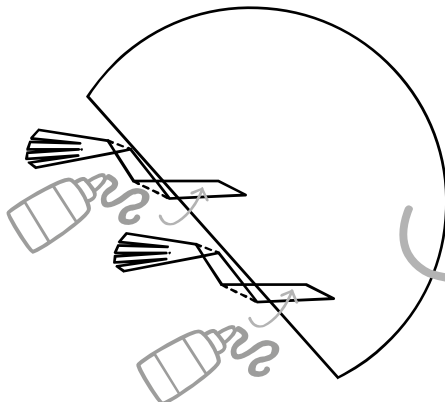

b.5

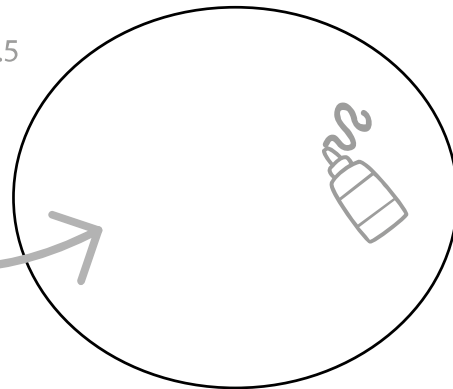

b.6

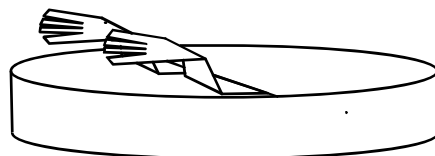
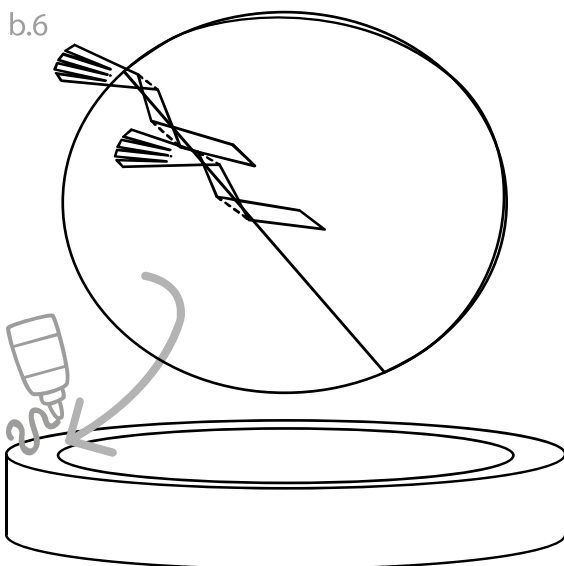

Wehrfritz GmbH - Deutschland



Telefon: +49 (0)800 9564956 (kostenfrei*)
 Fax: +49 (0)9564 929-662200
 E-Mail: service@wehrfritz.de

Wehrfritz GmbH - Österreich



Telefon: +43 (0)800 8809400 (kostenfrei*)
 Fax: +43 (0)800 8809401
 E-Mail: service@wehrfritz.at

www.sachenmacher.com



*Aus dem Festnetz, ggf. abweichende Mobilfunktarife

c.) Beine

c.1

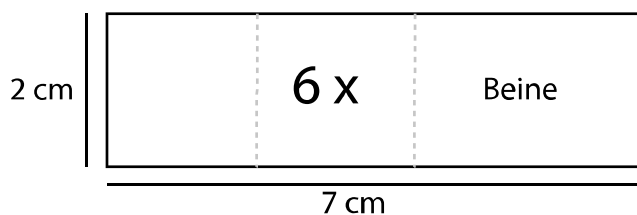

c.2

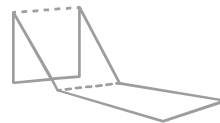

c.3

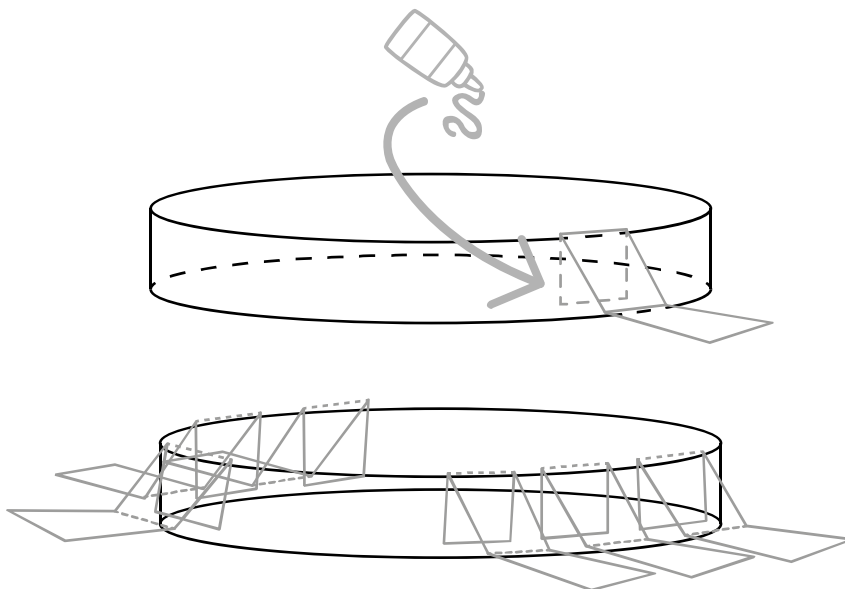

c.4

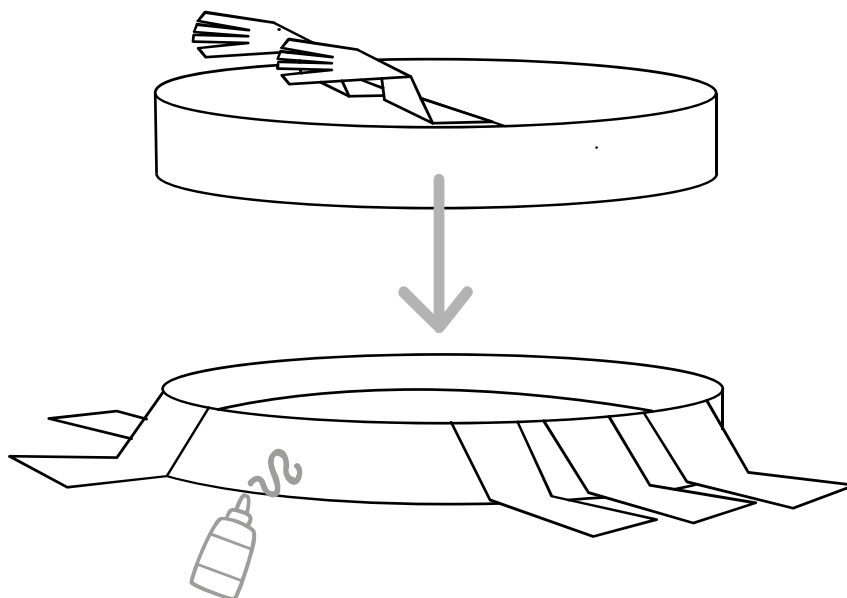

Wehrfritz GmbH - Deutschland



Telefon: +49 (0)800 9564956 (kostenfrei*)
Fax: +49 (0)9564 929-662200
E-Mail: service@wehrfritz.de

Wehrfritz GmbH - Österreich



Telefon: +43 (0)800 8809400 (kostenfrei*)
Fax: +43 (0)800 8809401
E-Mail: service@wehrfritz.at

www.sachenmacher.com



*Aus dem Festnetz, ggf. abweichende Mobilfunktarife